

NL

1. Hang de auto uit de veren en demonteer de achter wielen.
2. Demonteer de hoofdveer met de door Audi voor geschreven veerspanners **V.A.G. 1752/16**. Zie fig. 2.
3. Zorg er voor dat bij het monteren van de veerspanner er vier windingen van de hoofdveer tussen de schotels zitten. Zie voor de linkerzijde fig. 3 en voor de rechterzijde fig. 4.
4. Blokkeer de achteras eventueel met een blok hout (zie fig. 5), zodat de achteras niet omhoog gaat als de veerspanner wordt gespannen, dan komt de veer sneller los.
5. Demonteer de veer, draai de veerspanner zo ver los totdat de veer er nog net vast tussen zit en demonteer het rubber van de veer.
6. Plaats een aluminium veerschotel **B** onder in de hoofdveer en draai de hulpveer in de hoofdveer. Zie fig. 6.
7. Plaats een kunststof veerschotel **A** op de hulpveer en plaats het originele rubber boven op de hoofdveer. Zie fig. 7.
8. Span de verenspanner op. Zie fig. 8.
9. Monteer de hoofdveer met hulpveersset onder de auto. Let er op dat bij het ontspannen van de verenspanner de hoofdveer onder goed staat en dat de hulpveersset boven en onder goed centreert. Zie fig. 9 en 10.
10. Monteer de achterwielen en plaats de auto op zijn wielen.
11. Stel de koplamphoogte af.

GB

1. Jack up the car and disassemble the rear wheels.
2. Dismount the main spring with the springcompressor by Audi recommended **V.A.G. 1752/16**. See fig. 2.
3. Take care that there are four coils between the springcompressor. See for the left side of the car fig. 3 and for the right side fig. 4.
4. Block the rear axle with a block of wood (see fig. 5) so that the rear axle can't go up when the springcompressor is compressed.
5. Dismount the main spring, decompress the springcompressor so far that the spring is still fixed in the springcompressor and dismount the rubber on top of the main spring.
6. Place a aluminium springseat **B** at the bottom in the main spring and screw the auxiliary spring inside the mainspring. See fig. 6.
7. Place a plastic springseat **A** on the auxiliary spring and the original rubber on the main spring. See fig. 7.
8. Compress the main spring and the auxiliary kit. See fig. 8.
9. Mount the main spring and the auxiliary kit on the car, take care that the main spring is mounted correctly and that the auxiliary kit is centred correctly on the top and the bottom. See fig. 9 and 10.
10. Mount the rear wheels and place the car on his wheels.
11. Readjust the headlight beams.

D

1. Heben Sie das Auto Hinten an und demontieren Sie die Hinterräden.
2. Demontieren Sie die Hauptfeder mit die durch Audi angegeben Federspanner **V.A.G. 1752/16**. Siehe Abb. 2.
3. Achten Sie darauf, daß vier Windungen der Feder in die Feder-spanner sitzen. Siehe Sie für die Linke Seite Abb. 3 und für die Rechte Seite Abb. 4.
4. Sie können die Hinten Achse mit ein Block Holz Versperren (Siehe Abb. 5), so daß die hinten Achse nicht nach oben geht wenn Sie die Federspanner aufspannen.
5. Demontieren Sie die Hauptfeder, drehen Sie die Federspanner soweit möglich offen so das die feder immer noch im Federspanner geklemmt ist und demontieren Sie die Hauptfedergummi oben von Hauptfeder.
6. Montieren Sie ein Aluminium Federteller **B** unter in die Hauptfeder und drehen Sie die Niveaufeder in die Hauptfeder. Siehe Abb. 6.
7. Montieren Sie ein Federteller **A** auf die Niveaufeder und Montieren Sie die Hauptfedergummi. Siehe Abb. 7.
8. Spannen Sie die Hauptfeder und die Niveaufedersets an. Siehe Abb. 8.
9. Montieren Sie die Hauptfeder und die Niveaufedersets unter der Wagen. Achten darauf, daß die Hauptfeder unter und oben richtig stehen und das die Niveaufedersets unter und ober richtig Zentriert. Siehe Abb. 9 und 10.
10. Montieren Sie die Hinterräden und stellen Sie der Wagen ab.
11. Stellen Sie die Scheinwerfer neu ein.

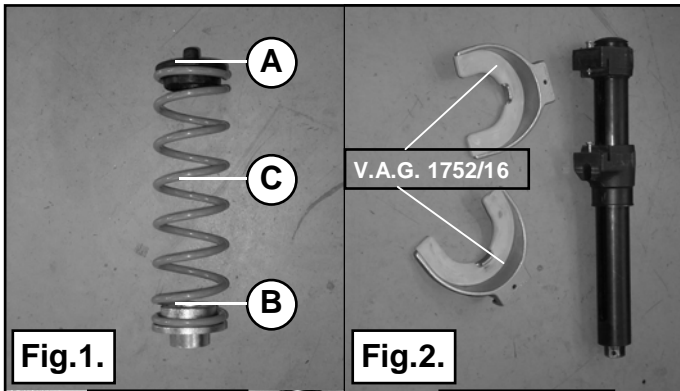

Fig.1.

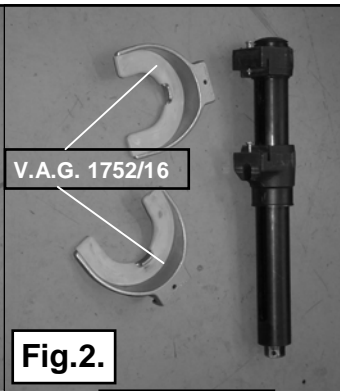

Fig.2.

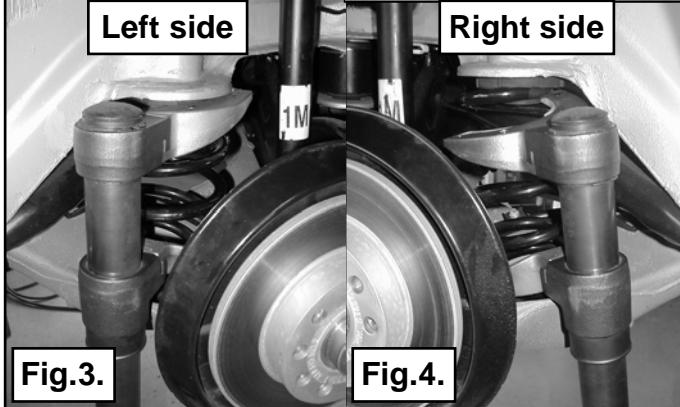

Fig.3.

Fig.4.

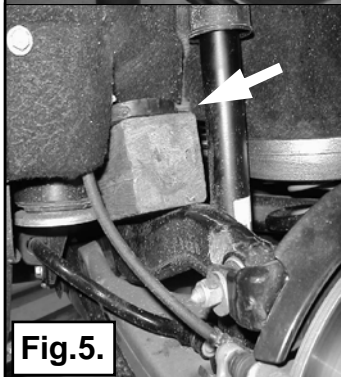

Fig.5.

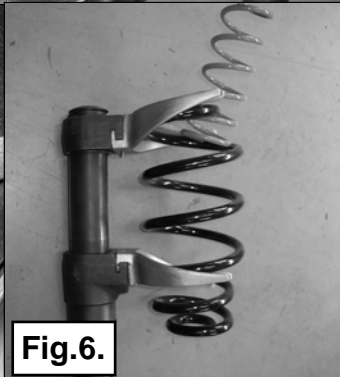

Fig.6.

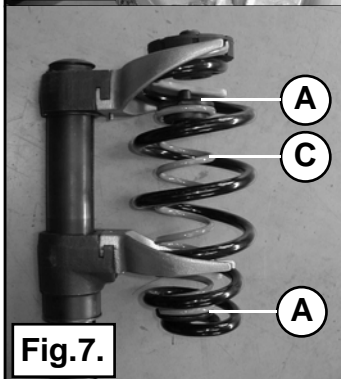

Fig.7.

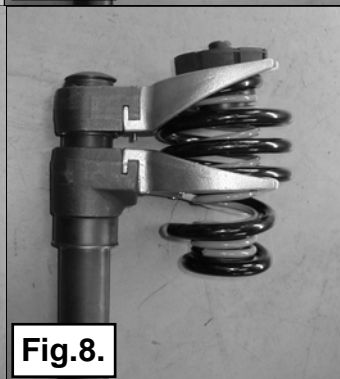

Fig.8.

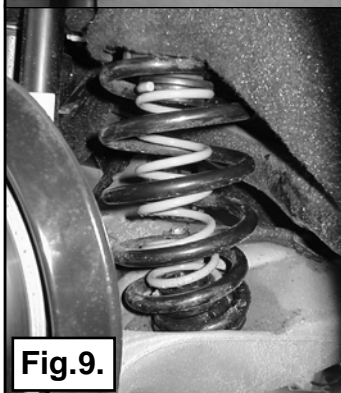

Fig.9.

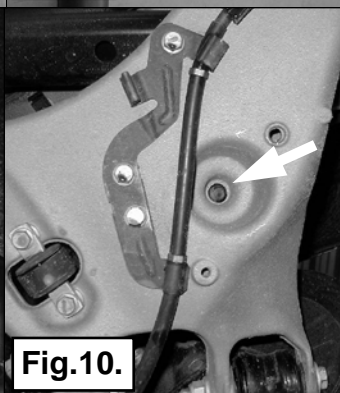

Fig.10.

F

1. Soulevez la voiture hors des ressorts et démontez les roues arrière.
2. Démontez le ressort principal au moyen des compresse-ressort prescrits par Audi **V.A.G. 1752/16**. Voir fig. 2.
3. Assurez-vous que lors du montage du compresse-ressort, quatre spires du ressort principal soient présentes entre les coupelles. Pour le côté gauche, voir fig. 3 et pour le côté droit, voir fig. 4.
4. Bloquez éventuellement l'essieu arrière au moyen d'une cale de bois (voir fig. 5), de sorte que l'essieu arrière ne puisse pas remonter lorsque le compresse-ressort est tendu, car dans ce cas, le ressort se détache plus rapidement.
5. Démontez le ressort, desserrez le compresse-ressort jusqu'à ce que ce dernier soit juste maintenu entre les deux pôles puis démontez le caoutchouc du ressort.
6. Placez une coupelle en aluminium **B** sous le ressort principal et vissez le ressort auxiliaire dans le ressort principal. Voir fig. 6.
7. Placez une coupelle en plastique **A** sur le ressort auxiliaire et remplacez le caoutchouc d'origine au dessus du ressort principal. Voir fig. 7.
8. Comprimez le compresse-ressort. Voir fig. 8.
9. Montez le ressort principal à l'aide du set de ressorts auxiliaires sous le véhicule. Assurez-vous que le ressort principal soit correctement positionné lorsque vous détendez le compresse-ressort et que le set de ressort auxiliaire soit bien centré en bas comme en haut. Voir fig. 9 et 10.
10. Remontez les roues arrière et remplacez la voitures sur ses roues.
11. Réglez la hauteur des phares.

S

1. Hissa up bilen och demontera bakhjulen.
2. Demontera huvudfjädrarna med av Audi rekommenderat fjäderverktyg **V.A.G 1752/16**. Se fig. 2.
3. Se till så att det är 4 lindningar mellan fjäderverktyget. Se fig. 3 på vänster sida och fig 4 på högersida.
4. Sätt en träbit vid bakaxeln (se fig. 5) så den inte slår ihop när du pressar ihop fjädrarna.
5. Tag bort huvudfjädern, lossa fjäderverktyget så pass att det fortfarande sitter kvav på fjädern och demontera sedan gummit ovanpå fjädern.
6. Placera fjädersätet av aluminium **B** i botten på fjädern och skruva sedan i hjälpfjädern inne i huvudfjädern. Se fig. 6.
7. Placera fjädersätet **A** av plast ovanpå hjälpfjädern och sätt sedan tillbaka gummit på huvudfjädern. Se fig. 7.
8. Pressa ihop huvudfjädern och hjälpfjädern. Se fig. 8.
9. Montera tillbaka fjädrarna på bilen, se till så att huvudfjädern kommer rätt i fjäderskålarna och att hjälpfjädern sitter ordentligt i topp och botten. Se fig. 9 och 10.
10. Montera tillbaka bakhjulen och släpp ner bilen på marken.
11. Justera om huvudstrålkastarna.

E

1. Levante el coche de los muelles y desmonte las ruedas traseras.
2. Desmonte el muelle principal, utilizando las pinzas de resorte **V.A.G. 1752/16**, requeridas por Audi. Véase fig. 2.
3. Al montar las pinzas, procure que haya cuatro vueltas dentro de los discos. Véase fig. 3 para el lado izquierdo y fig. 4 para el lado derecho.
4. Bloquee el eje trasero eventualmente con un zoquete (véase fig. 5), para que el eje trasero no se eleve al tensar las pinzas; el muelle se soltará más rápido así.
5. Desmonte el muelle, destense las pinzas hasta que el muelle quede justamente sujetado entre ellas y desmonte la goma del muelle.
6. Inserte un disco de muelle aluminio **B** en la parte inferior del muelle principal e inserte el muelle auxiliar en el muelle principal. Véase fig. 6.
7. Coloque un disco de muelle sintético **A** sobre el muelle auxiliar y coloque la goma original encima del muelle principal. Véase fig. 7.
8. Tense las pinzas de resorte. Véase fig. 8.
9. Monte el muelle principal debajo del coche. Al destensar las pinzas, procure que el muelle principal se encuentre bien situado por abajo y que el conjunto del muelle auxiliar esté bien centrado por arriba y abajo. Véase fig. 9 y 10.
10. Monte las ruedas traseras y baje el coche sobre las ruedas.
11. Reajuste la luz de los faros.